

Trend Geocaching

Digitale Schatzsuche als Marketing-
und Vermittlungsinstrument für Museen

MAI-Tagung in Leipzig

21.05.2012



Lars Lichtenberg



“I use a multibillion dollar satellite system to find tupperware in the woods.”

TREND GEOCACHING



TREND GEOCACHING



Geocaching - The Official Global GPS Cache ...

www.geocaching.com/default.aspx?

Aktuelle Nachrichten Meistbesuchte Seiten Erste Schritte Fluch der Karibik 4 ko... Windows Live

GEOCACHING

Hallo, fietefein (Abmelden)
Premium Member
400

Learn Dein Profil Spielen Community Einkaufen Partnering Videos Follow Us

GEOCACHING ist eine Outdoor-Schatzsuche in der realen Welt. Spieler dieses Spieles versuchen, versteckte Behälter, Geocaches genannt, mithilfe eines GPS-fähigen Geräts zu finden und anschließend ihre Erfahrungen online zu teilen. (Leitfaden für das Spiel)

BEOBSACHTEN
Geocaching
in 2 Minuten

- Durchsuchen**
Suche nach interessanten Geocaches:
N 53° 44.499 E 009° 20.2:
[Finde meinen Standort](#)
Es gibt 1,762,591 aktive Geocaches und mehr als 5 Millionen Geocacher weltweit.
- Entdecke**
Entdecke die Welt mit einem GPS-Gerät oder Smartphone bei der Suche nach dem Cache. Finde den Cache, trage dich ins Logbuch ein und schau, was andere hinterlassen haben. (Cache-Reispiele)
- Teile**
Teile deine Erlebnisse mit anderen Schatzsuchern.

Geocaching Premium
Spend less time planning and more time playing!

Geocaching Applications

Shop Geocaching Merchandise

Learn about the environmental initiative **Cache In Trash Out**.

Attend the **GPS Adventures Maze Exhibit**.

Recent Activity

In den letzten 30 Tagen wurden 7,238,579 neue Logs übermittelt

Södermanland, Sweden

[hornliqan](#) Found it
 [Haatorp](#)
9 minutes ago



Dalarna, Sweden

[hattenkarlsson](#) Found it
 [Dalälven #60 Gammal stubbe](#)
9 minutes ago



Bayern, Germany

[pinion1](#) Found it
 [Klar zum Entern](#)
9 minutes ago



Choose Your Language: [Deutsch](#)

About

[Begrifflexikon](#)
[Broschüren](#)
[Über Groundspeak](#)
[Historie](#)

Presse

[Nachrichten](#)
[Medien FAQs](#)
[Medienanfragen](#)

Fragen & Anregungen

[Help Center](#)
[Discussion Forums](#)
[Land Management and Law Enforcement](#)

Ressourcen

[Werkzeuge und Downloads](#)
[API Program](#)
[Finde eine Benchmark](#)

Follow Us



REGIALOG

Kultur und Tourismus

Beim Geocaching wird Wissen vermittelt. Vielfach finden sich auf der Plattform umfangreiche Informationen zum Ort des Versteckes.

Eine lange Wanderung mit nörgelnden Schülern wird jetzt zur aufregenden Geocaching-Tour.

Klicken zum Eingeben einer Notiz

Die Windmühle "Caroline" in Hechthausen.



Die Windmühle in Hechthausen wurde 1845 bis 1848 errichtet. Sie ist ein dreistöckiger Galerieholländer (zwei Sockelgeschosse unter, eins über der Galerie) mit Windrose und vier Mahlgängen und trägt den Namen "Caroline". Vorher stand an dieser Stelle eine um 1660 erbaute Bockwindmühle, die urkundlich 1663 als Eigentum der Herren von Marschalck erwähnt ist. Die Bockwindmühle wurde 1840 abgerissen. Die Müller sind ab 1690 bis über die Mitte des 20. Jahrhunderts namentlich nachgewiesen. Nachdem von Windkraft auf den Antrieb durch einen Elektromotor umgestellt worden war, wurde die Mühle gegen Ende der 60er Jahre stillgelegt. "Caroline", die im Privatbesitz steht, wird vom Mühlenverein Hechthausen betreut. Die Mühlentechnik ist vorhanden, aber nicht funktionsfähig. Nur Außenbesichtigung.

Da die Mühle z.Zt. renoviert wird und Baustellen bestehen, wurde der Cache etwas abseits platziert.

Hinweis:

Das Mühlengrundstück ist Privatbesitz, bitte nicht zuparken - also kein Drive-In, sondern ein paar Meter zu Fuß gehen, um den schönen Blick auf die Oste zu genießen. Die Straße muß zum Zugreifen nicht verlassen werden.

Die [Windmühle "Caroline" Hechthausen](#) liegt an der [Niedersächsischen Mühlenstraße](#); die nächste Mühle ist die [Hollener Mühle](#), die vorige ist [Wehbers Wassermühle und Windmühle Himmelportfen](#).

>> Für Diskussionen zu Caches der Region empfehle ich das [Geoclub-Forum Cuxland](#)! <<

Zusätzliche Hinweise ([Keine Hinweise verfügbar](#).)

Hin und wieder finden sich auch Verstecke in der unmittelbaren Nähe von Museen, so dass auf diese Einrichtungen hingewiesen wird.

Entwicklung eines historisch-musealen Stadtrundgangs.

Vermittlung von Informationen über einzelne „Dosenstationen“. Gleichzeitig verweist jede einzelne Station auf das Museum als zentrale Anlaufstelle für detailliertes Wissen.

Traditional cache

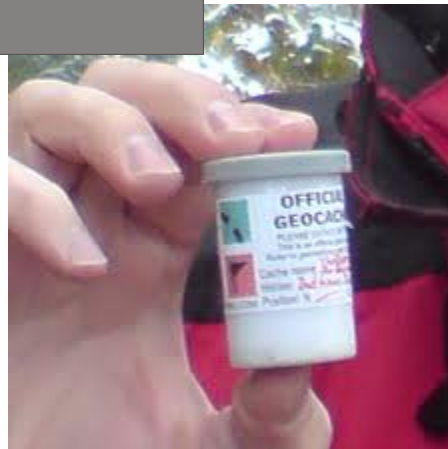
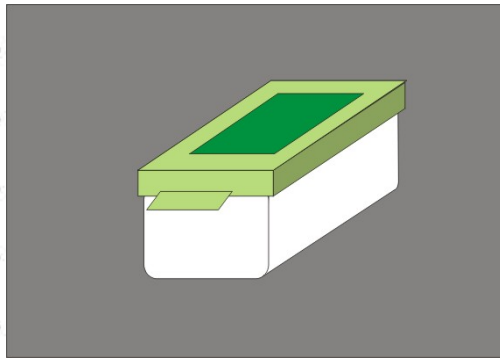

Micro



Small



Large

Traditional : Dieser Cache ist an den angegebenen Koordinaten versteckt.

Multi-Cache: Hierbei geben die Koordinaten nur den Ausgangspunkt für die weitere Suche.

Multicache

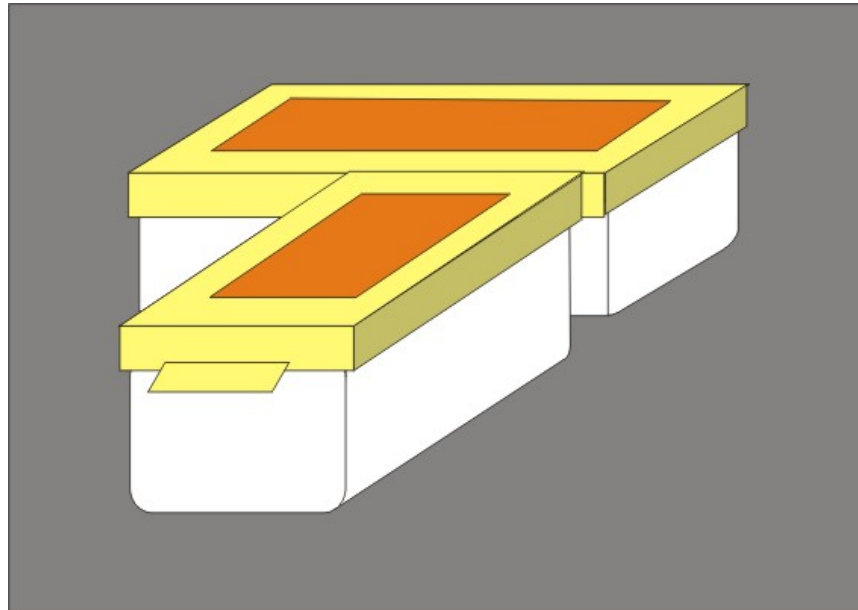

Mystery-Cache: Koordinaten nur ein sehr grober Hinweis auf die Region, zumeist mit Rätselaufgabe verbunden.

Earthcaches: Besondere Punkte in der Landschaft, Logbedingung meist ein Foto von sich an den Koordinaten und die Beantwortung einer Frage.

Mysterycache



TREND GEOCACHING



Schlachte / Martinianleger
copyright BTZ GmbH

Tue Nov 15 11:54:48 2011



46.700 Geocacher mit mehr als 200 Funde in Deutschland

65.400 Geocacher mit mehr als 200 Funde in Deutschland (inkl. Familienmitglieder und Freunde)

Mutmaßlich über 100.000 aktive Geocacher in Deutschland

Stand: Mai 2012



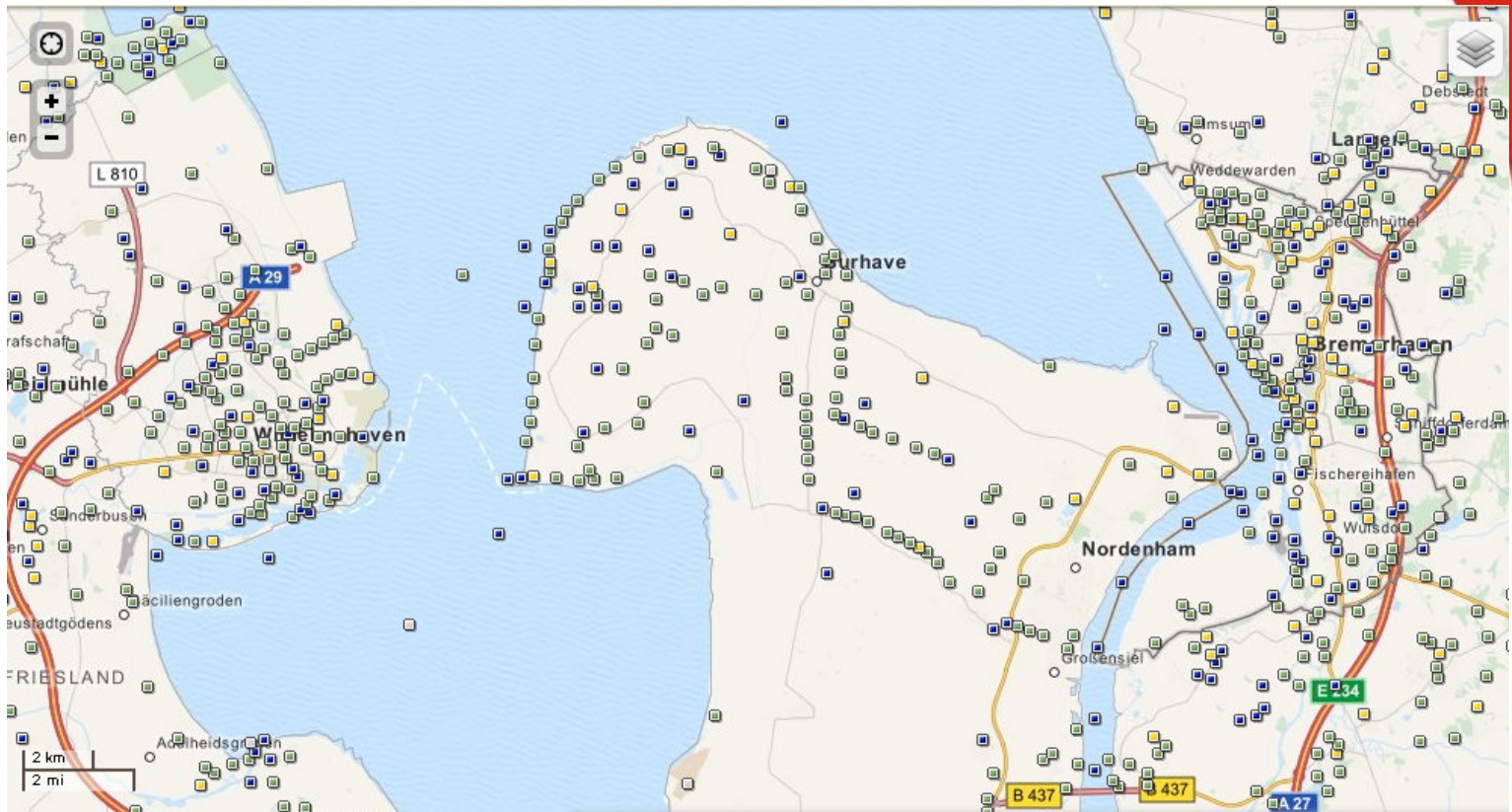

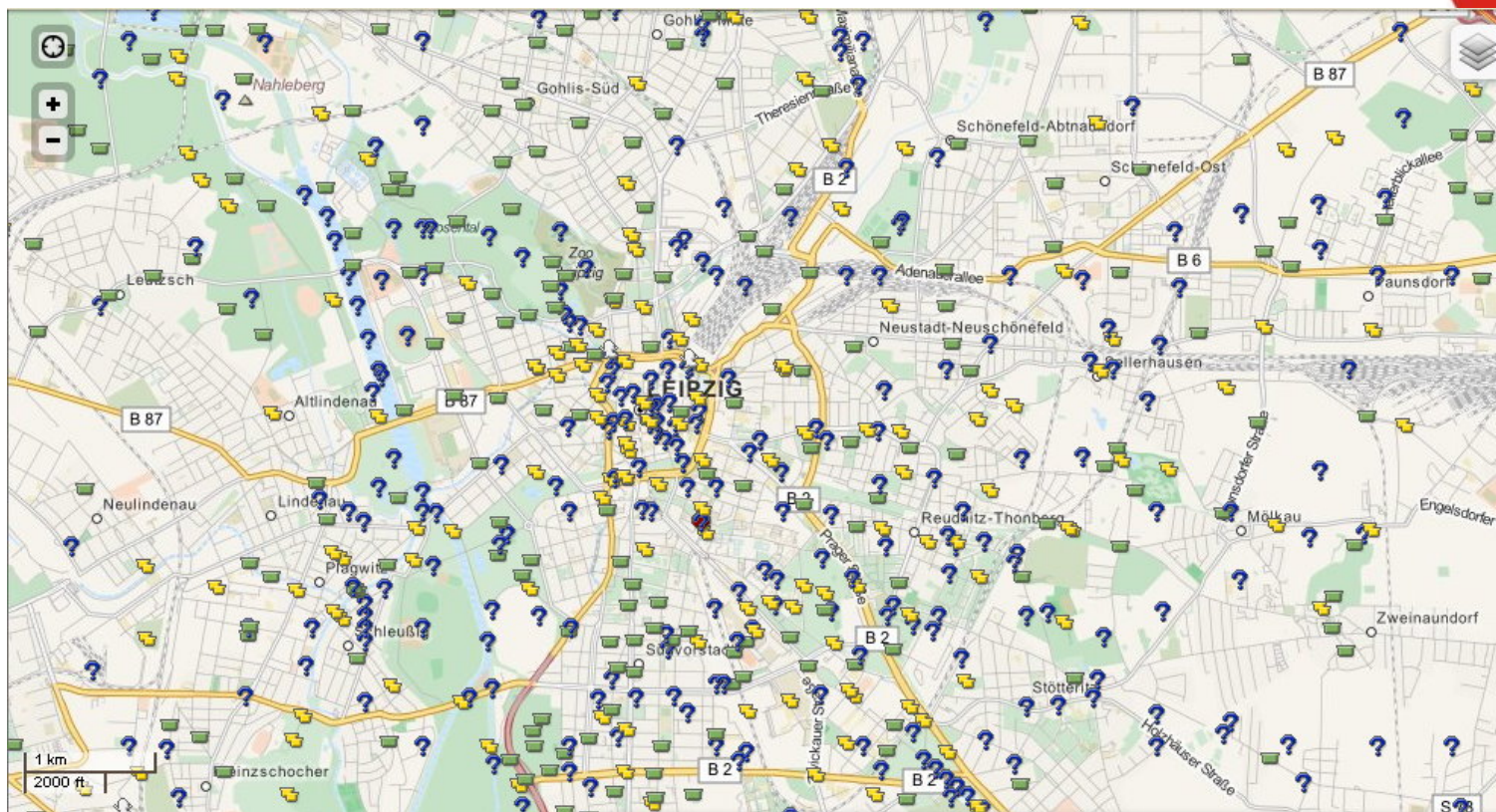

Geocaches in Butjadingen



Geocaches in Leipzig

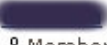

Logeintragungen

- 
Premium Member

1599
- Found it** 04/05/2010
Der Cache führte uns zum Museum, in dem wir dann etwa 2 Stunden verbrachten. Vielen Dank fürs Zeigen!
[Log anzeigen](#)
- 
Member

659
- Found it** 04/04/2010
Neben dem Besuch des Küstenschiffahrtsmuseum ein paar Caches gesucht (und gefunden). Wirklich sehr gemütlich ist es hier, vielen Dank fürs herlocken!!
[Log anzeigen](#)
- 
Premium Member

2374 · 10
- Found it** 04/02/2010
Extremer Muggelalarm, aber mit Ablenkungsmanövern schnell raus und rein. Vielen Dank ! TVG10
[Log anzeigen](#)

Cacheverstecke



Anzahl der Geocaches in Deutschland

Anfang Dezember 2011 : **221.073**

Anfang Mai 2012 : **245.889**

Steigerung um **10,1 %**

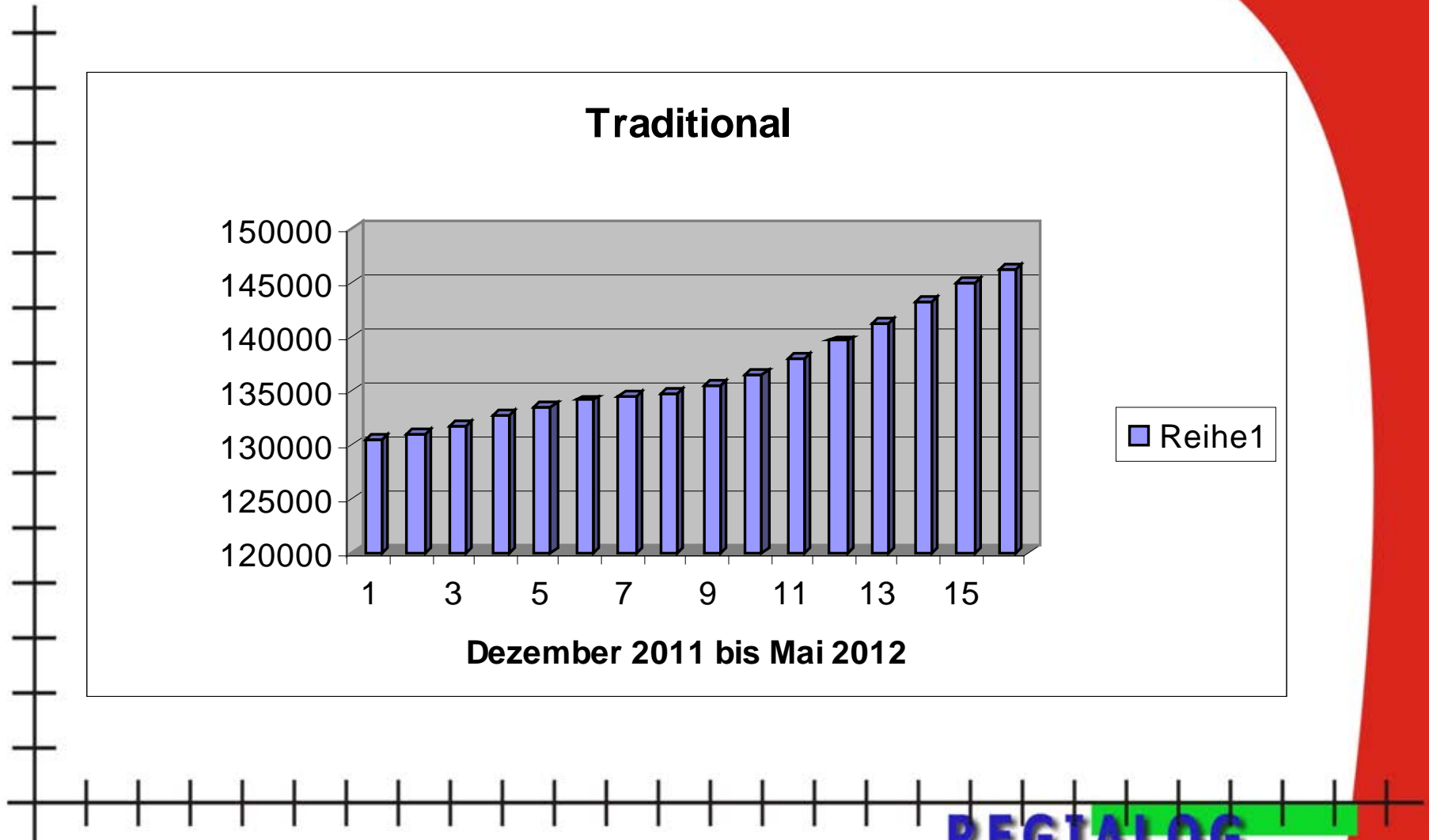

Mysterys

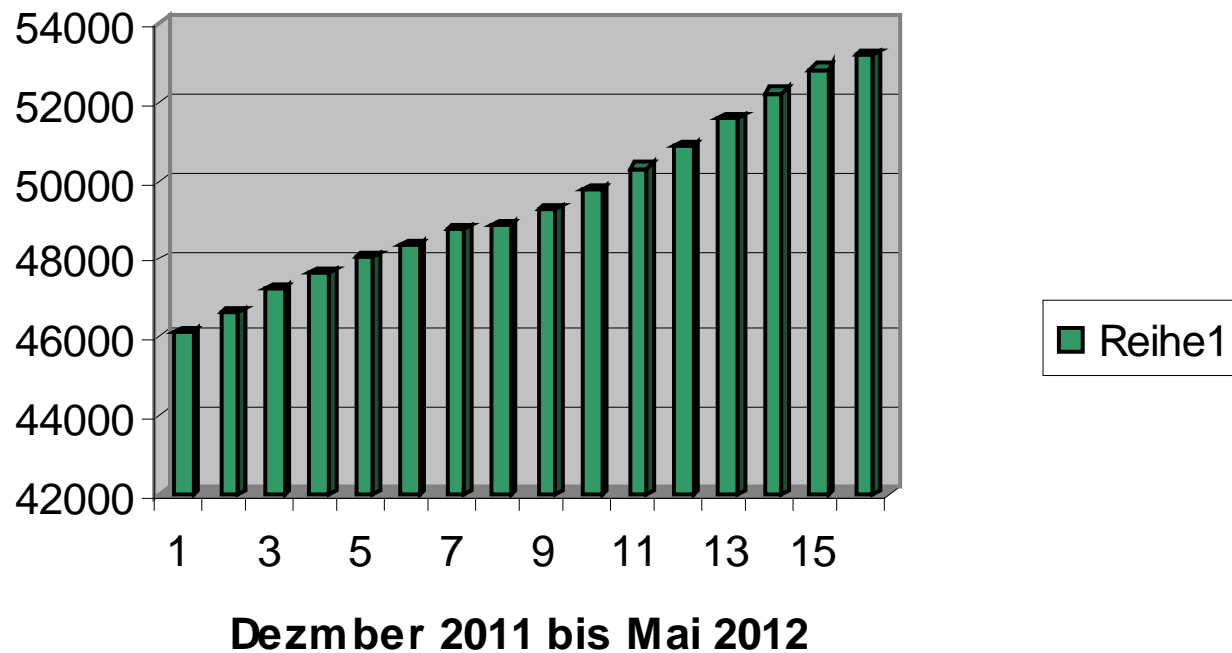

Vielen Dank für Ihre Aufmerksamkeit,

TFTC

und:

Happy Hunting



Lars Lichtenberg

REGIALOG – Kultur und Tourismus

Gelsenkirchener Straße 2

26723 Emden

04921-99 72 06

lichtenberg@regialog.de



museums
and the
internet



Der Vortrag wurde gehalten anlässlich der MAI-Tagung 2012
am 21./22. Mai 2012 im Stadtgeschichtlichen Museum Leipzig

Die MAI-Tagung 2012 ist eine Kooperationsveranstaltung des LVR-Fachbereichs Kultur,
des LVR-Archivberatungs- und Fortbildungszentrums, des Stadtgeschichtlichen Museums
Leipzig und der Landesstelle für Museumswesen in Sachsen,
mit freundlicher Unterstützung durch das Zeitgeschichtliche Forum Leipzig.

Stadtgeschichtliches

Museum.
Leipzig

LANDESSTELLE
FÜR MUSEUMSWESSEN



Freistaat
SACHSEN



Stiftung Haus der Geschichte
der Bundesrepublik Deutschland
Zeitgeschichtliches Forum Leipzig

Weitere Informationen unter:

www.mai-tagung.de

Anmeldung für den Newsletter:

www.mai-tagung.de/MAI-Ling

MAI-Ling
http://www.mai-tagung.de